

SuperGRILLO

fermaimposte
automatico

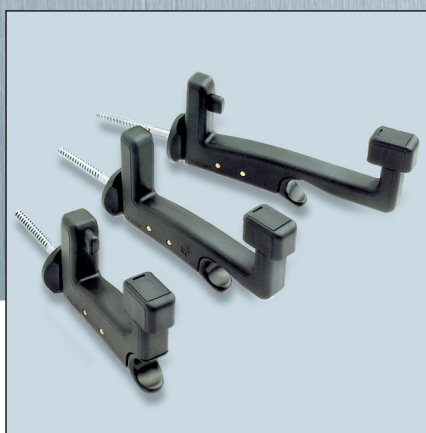
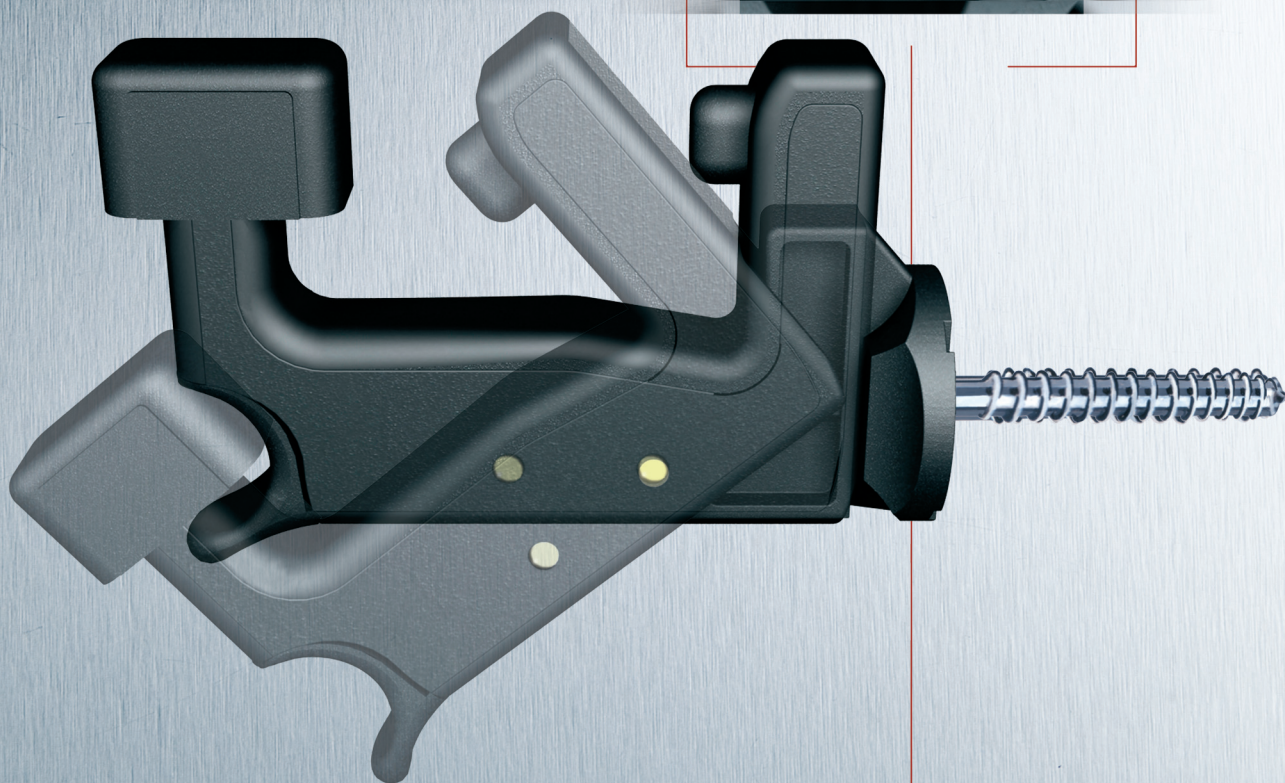
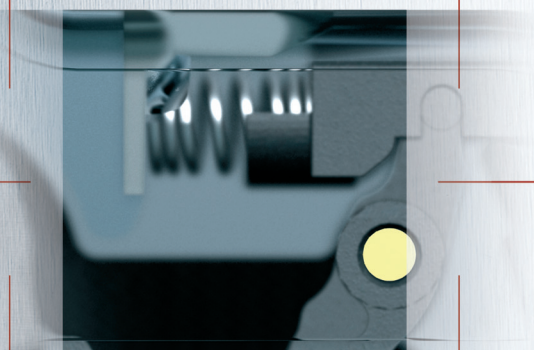

AZIENDA CON SISTEMA QUALITÀ E AMBIENTALE
CERTIFICATO DA RINA
UNI EN ISO 9001
UNI EN ISO 14001

SUPER TOP GRILLO - SUPER MIDI GRILLO - SUPER MAXI GRILLO (BREVETTATI)

Fermainposte automatici a due e tre ante con e senza ammortizzatore

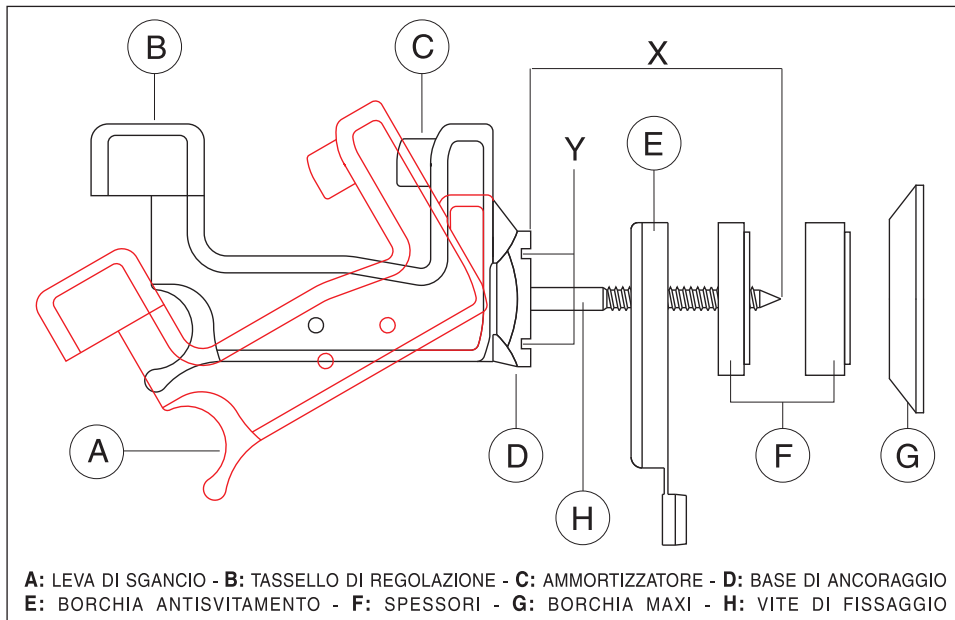

A: LEVA DI SGANCIO - **B:** TASSELLO DI REGOLAZIONE - **C:** AMMORTIZZATORE - **D:** BASE DI ANCORAGGIO
E: BORCHIA ANTISVITAMENTO - **F:** SPESSORI - **G:** BORCHIA MAXI - **H:** VITE DI FISSAGGIO

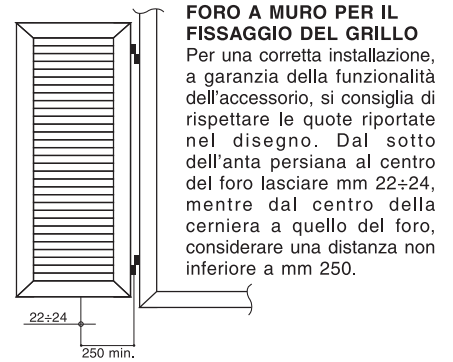

FORO A MURO PER IL FISSAGGIO DEL GRILLO
 Per una corretta installazione, a garanzia della funzionalità dell'accessorio, si consiglia di rispettare le quote riportate nel disegno. Dal sotto dell'anta persiana al centro del foro lasciare mm 22±24, mentre dal centro della cerniera a quello del foro, considerare una distanza non inferiore a mm 250.

Il GRILLO può essere utilizzato per tutti i serramenti in alluminio, ferro, legno e pvc.
 Le figure 1, 2, 3 mostrano lo spazio in mm da lasciare per il montaggio.

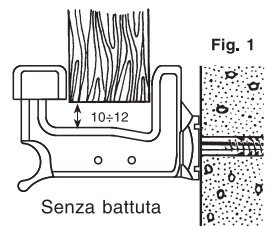

Senza battuta

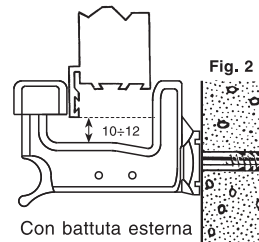

Con battuta esterna

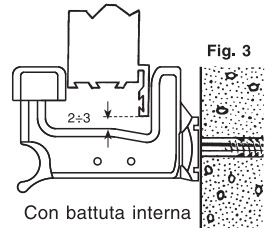

Con battuta interna

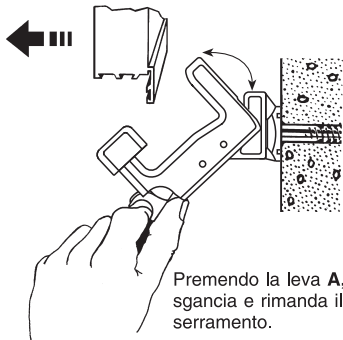

Premendo la leva **A**, sgancia e rimanda il serramento.

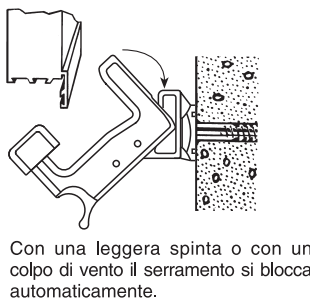

Con una leggera spinta o con un colpo di vento il serramento si blocca automaticamente.

Per particolari esigenze di compensazione del GRILLO dal muro, in particolare su infissi montati su cardini o con cerniere a collo lungo, aggiungere uno o più spessori **F**.
 Gli spessori, liberi nella rotazione, permettono più combinazioni nella compensazione.

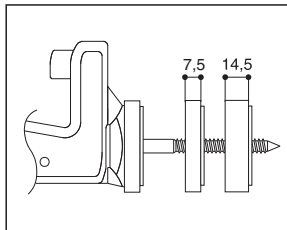

La nuova base di ancoraggio **D** presenta due scanalature di invito **Y** che permettono il fissaggio della borchia antisvitamento **E**, formando un unico corpo con il GRILLO.

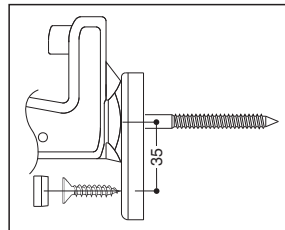

⚠ IMPORTANTE

Per l'installazione del GRILLO alla parete, il foro per l'alloggiamento del tassello, deve avere una profondità maggiore della lunghezza della vite **H**.

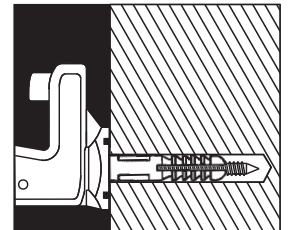

X (mm. 70 - mm.120 - mm.150).

Prima di fissare il GRILLO alla parete bisogna mettere alla giusta distanza il tassello **B** che dispone di ben quattro larghezze in relazione allo spessore del profilato.

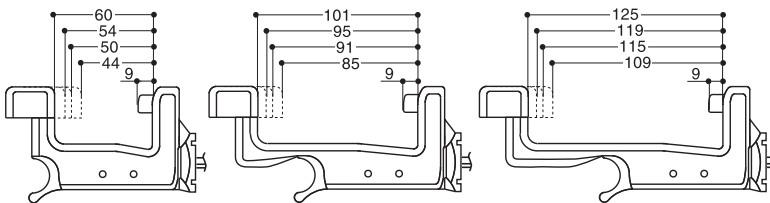

TASSELLO DI REGOLAZIONE MAXI

Predisposto per tre larghezze di ingombro interno: mm 60 - 44 - 34, per utilizzare il SUPER TOP GRILLO su serramenti con profilo, minimo 30 mm di spessore.

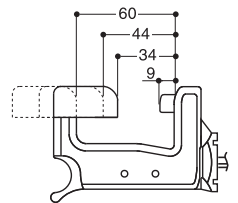

TASSELLO DI REGOLAZIONE MAGGIORATO

Questo tassello è stato realizzato per utilizzare il GRILLO su profilati maggiorati; è predisposto per due larghezze.
SUPER TOP GRILLO: mm 49, ruotando di 180°, mm 60.
SUPER MIDI GRILLO: mm 101, ruotando di 180°, mm 90.
SUPER MAXI GRILLO: mm 114, ruotando di 180°, mm 125.

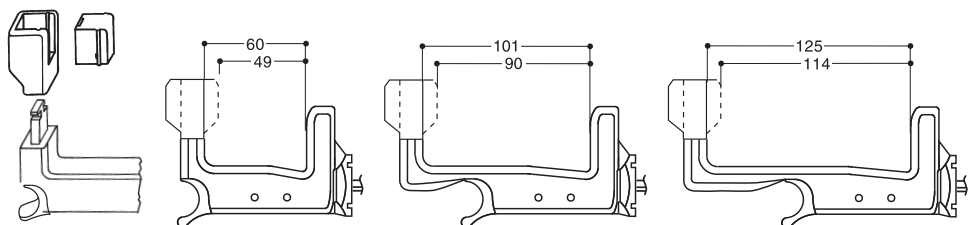

La ESINPLAST Srl si riserva il diritto di apportare variazioni dimensionali senza obbligo di preavviso.



ESIN *plast* s.r.l.

PROGETTAZIONE E REALIZZAZIONE ARTICOLI TERMOPLASTICI
 REALIZZAZIONE STAMPI

60030 MONSANO/AN - ITALY - Via S. Ubaldo, 31/D - Tel. +39 0731 61582 r.a. - Fax +39 0731 615830-40

www.esinplast.it - e-mail: esinplast@esinplast.it