

MB ALUM

MB 180

Producte de fàcil instal·lació. Possibilitat d'activar o desactivar fàcilment la funció de la molla. Fàcil graduació de la intensitat de la molla. Resistència de més de 250.000 cicles. Hi ha un model especial per a la instal·lació a l'exterior.

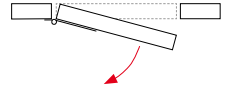

Materials exterior

- pala: alumini anoditzat (cataforesis model d'exterior)
- tap regulador: zamac
- braç i brida: acer

Materials interior

- eix interior: acer inoxidable AISI 304
- molla interior: conjunt làmines d'acer (o acer inoxidable el model per exterior) amb greix de protecció

Funcionament

- aplicació: apta la seva instal·lació interior/exterior
- retorn automàtic: sí
- regulable en potència: sí
- obertura màxima de treball: 180°
- cicles: més de 250.000

vídeo muntatge MB



Instal·lació correcta

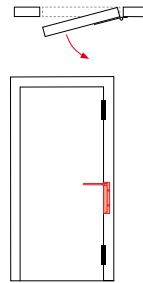
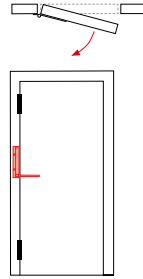

Tensió

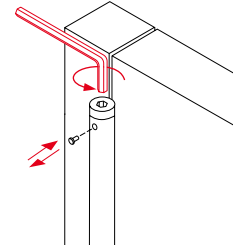

3 punts de tensió

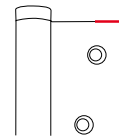

recte

MB 180

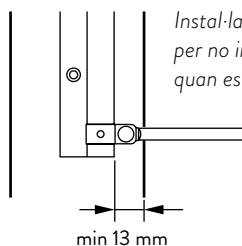
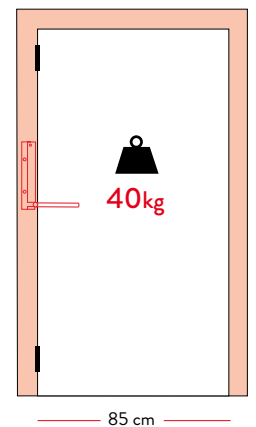
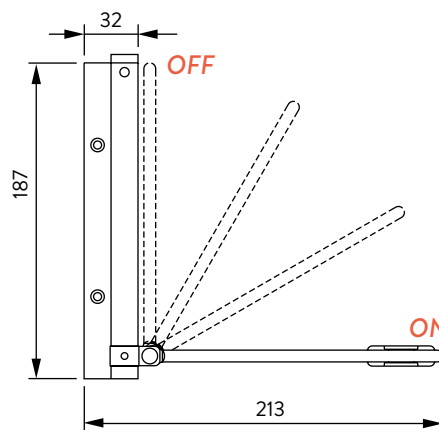
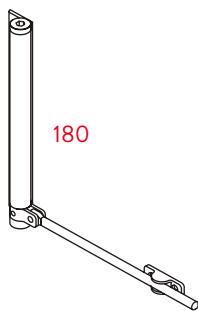

Instal·lar el braç desplaçat (mínim 13 mm) per no interrompre l'obertura de la porta quan està en posició OFF.

min 13 mm