

846
846W
847

Centrale di comando per 1 ÷ 4 motori,
230 Vac, controllo sole, vento e pioggia

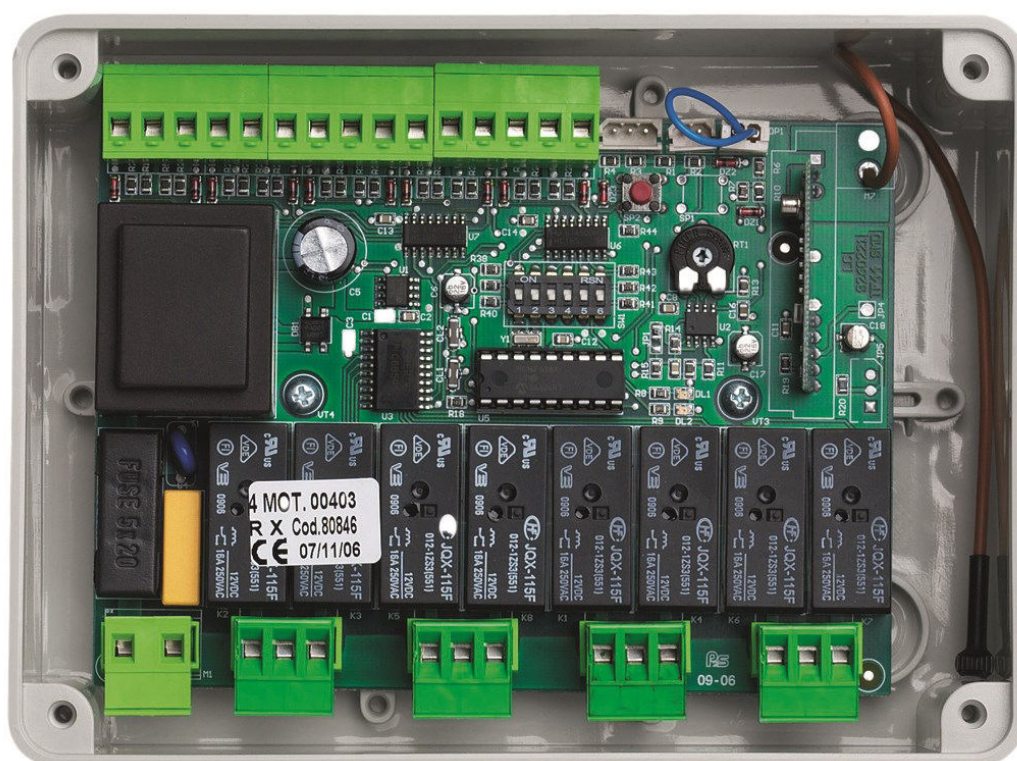

MANUALE D'INSTALLAZIONE ED USO



ITALIANO

Versione 2 15.02.2023

1.0 INDICAZIONI PER LA SICUREZZA

ATTENZIONE: LEGGERE ATTENTAMENTE LE SEGUENTI INDICAZIONI DI SICUREZZA PRIMA D'INIZIARE L'INSTALLAZIONE DI UNO DI QUESTI APPARECCHI; SONO UTILI PER PREVENIRE DANNEGGIAMENTI, CONTATTI DI CORRENTE ELETTRICA, FERIMENTI ED ALTRI INCONVENIENTI. CONSERVARE QUESTO MANUALE PER ALTRE CONSULTAZIONI.

- Queste unità di controllo sono destinate esclusivamente all'azionamento di motoriduttori per tende da sole, tapparelle. L'uso per applicazioni diversa da quelle indicate non è autorizzato dal costruttore che non può essere ritenuto responsabile per danni dovuti all'uso improprio.
- Dopo aver rimosso l'imballo assicurarsi dell'integrità del prodotto. Eventuali sacchetti di plastica, polistirolo, piccole minuterie metalliche di vario tipo, non devono essere lasciati alla portata dei bambini causa pericolo.
- Prima di collegare l'apparecchio, verificare che l'alimentazione elettrica da voi utilizzata abbia le stesse caratteristiche indicate nella tabella dati tecnici riportati in questa istruzione.
- L'installazione del prodotto deve essere eseguita **secondo le istruzioni del costruttore**. Un mancato rispetto di tali raccomandazioni può compromettere la **sicurezza e la garanzia** del prodotto.
- L'installazione deve essere eseguita da **personale tecnico competente e qualificato**. L'esecuzione dell'impianto elettrico d'alimentazione deve essere eseguita nel rispetto delle norme vigenti.
- Per evitare pericolo di lesioni o di morte causata dalla corrente elettrica, prima di eseguire qualsiasi operazione di cablaggio o regolazione, togliere tensione dalla linea di alimentazione. Per assicurare un'efficace separazione dalla rete si consiglia d'installar, a monte della linea di comando, un interruttore generale di alimentazione unipolare con apertura dei contatti di almeno 3,5 mm.
- È necessario utilizzare materiali di collegamento idonei a garantire un isolamento secondo le attuali normative sulla sicurezza elettrica.
- Non lavare l'apparecchio con solventi o getti d'acqua. Non immergere in acqua.
- **Attenzione:** in caso di guasto o malfunzionamento, spegnere l'apparecchio dall'interruttore generale e far intervenire un **tecnico qualificato**.
- Ogni riparazione deve essere eseguita solamente da **personale qualificato** di un centro assistenza autorizzato dal costruttore.
- Prima di eseguire qualsiasi operazione di pulizia o manutenzione assicurarsi d'avere scollegato l'apparecchio dalla rete. Per maggiore sicurezza si consiglia di togliere i collegamenti elettrici.
- Richiedere sempre ed esclusivamente l'impiego di ricambi originali. Il mancato rispetto di questa regola può compromettere la sicurezza ed annulla i benefici della garanzia applicata all'apparecchio.
- Nel caso di problemi o incertezze durante il montaggio o il funzionamento, rivolgersi al rivenditore di fiducia o direttamente al costruttore.

2.0 SMALTIMENTO RIFIUTI

Questo prodotto è parte integrante dell'automazione, e dunque deve essere smaltito insieme con essa.

Come per le operazioni d'installazione, anche al termine della vita di questo prodotto, le operazioni di smantellamento devono essere eseguite da personale qualificato.

Questo prodotto è costituito da vari tipi di materiali: alcuni possono essere riciclati, altri devono essere smaltiti. Informatevi sui sistemi di riciclaggio o smaltimento previsti dai regolamenti vigenti sul vostro territorio, per questa categoria di prodotto.



Attenzione! – Alcune parti del prodotto possono contenere sostanze inquinanti o pericolose che, se disperse nell'ambiente, potrebbero provocare effetti dannosi sull'ambiente stesso e sulla salute umana.



Come indicato dal simbolo a lato, è vietato gettare questo prodotto nei rifiuti domestici. Eseguire quindi la "raccolta separata" per lo smaltimento, secondo i metodi previsti dai regolamenti vigenti sul vostro territorio, oppure riconsegnare il prodotto al venditore nel momento dell'acquisto di un nuovo prodotto equivalente.



Attenzione! – i regolamenti vigenti a livello locale possono prevedere pesanti sanzioni in caso di smaltimento abusivo di questo prodotto.

2.1 DATI TECNICI

PARAMETRI	846	846W	847
TENSIONE DI ALIMENTAZIONE	230 VAC/50Hz	230 VAC/50Hz	230 VAC/50Hz
NUMERO MOTORI	4	4	4
CORRENTE MASSIMA IN USCITA	4 A $\cos\phi$ 0,4	4 A $\cos\phi$ 0,4	4 A $\cos\phi$ 0,4
TEMPERATURA DI ESERCIZIO	-10 / +60°C	-10 / +60°C	-10 / +60°C
TEMPO DI LAVORO	120 SEC	120 SEC	120 SEC
SOGLIA VENTO	1 ÷ 45 Km/h	1 ÷ 45 Km/h	1 ÷ 45 Km/h
SOGLIA SOLE	0 ÷ 50 Klux	0 ÷ 50 Klux	0 ÷ 50 Klux
FREQUENZA DI TRASMISSIONE RADIO	Mhz 433,920	Mhz 433,920	-
GRADO DI PROTEZIONE	IP 54	IP 54	IP 54
DIMENSIONI	150 x 120 x 70 mm	150 x 120 x 70 mm	150 x 120 x 70 mm

2.2 COMPOSIZIONE PRODOTTO E SCHEMA ELETTRICO

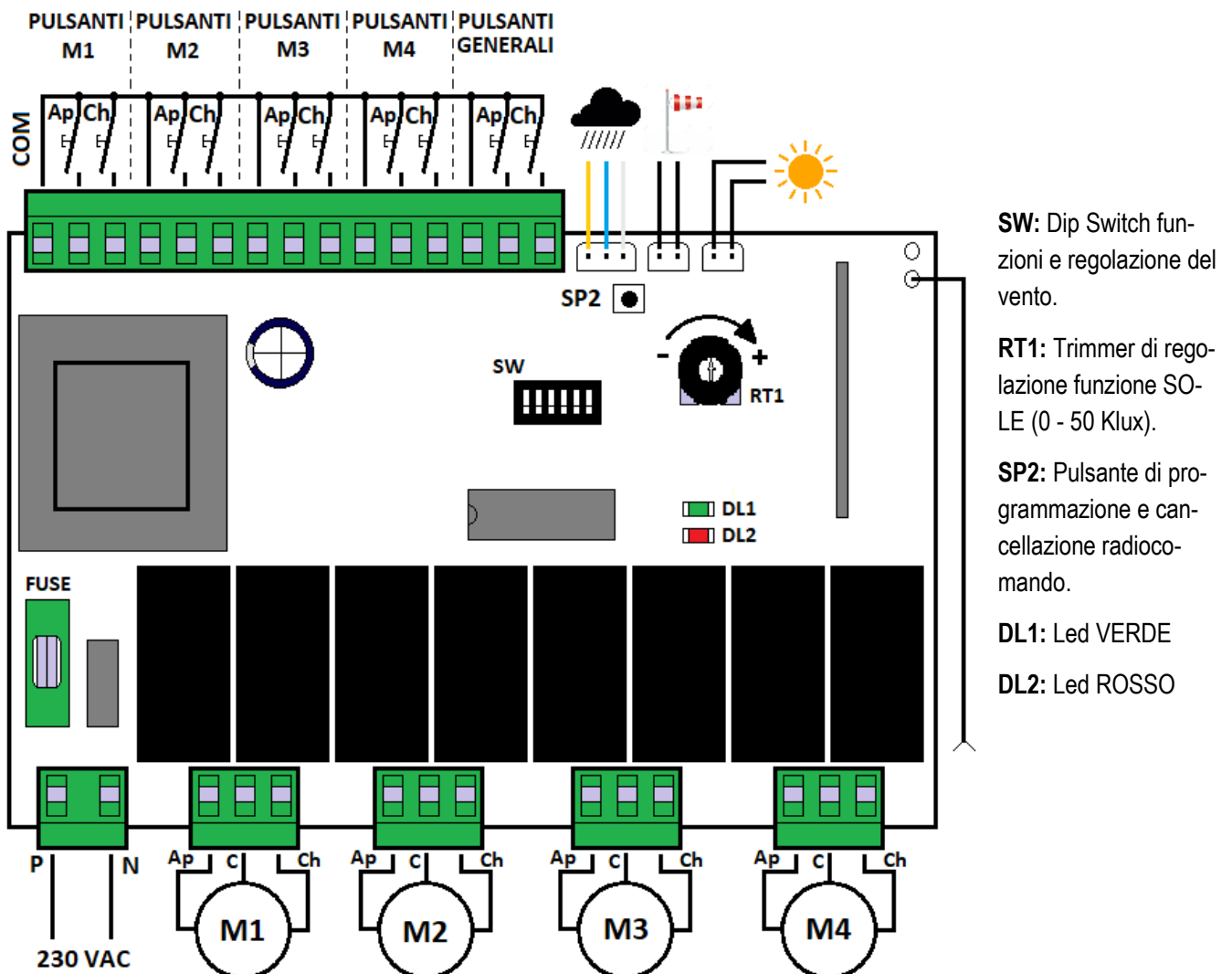

2.3 FUNZIONI DIP SWITCH

DIP 1	DIP 2	DIP 3	FUNZIONE:
OFF	OFF	OFF	Vento 5 km/h.
ON	OFF	OFF	Vento 10 km/h.
OFF	ON	OFF	Vento 15 km/h.
ON	ON	OFF	Vento 20 km/h.
OFF	OFF	ON	Vento 25 km/h.
ON	OFF	ON	Vento 30 km/h.
OFF	ON	ON	Vento 35 km/h.
ON	ON	ON	Vento 40 km/h.



ATTENZIONE: se non si utilizza il sensore **SOLE**, posizionare il **DIP-SW 6** in posizione **ON** e **NON** posizionare il **Trimmer regolazione LUCE** a 0 Klux.

DIP NR	POSIZIONE	FUNZIONE:
4	OFF	Se interviene l'allarme vento, una volta chiusa, l'automazione rimane chiusa.
	ON	Se interviene l'allarme vento, una volta chiusa, l'automazione riapre (Vedi specifiche allarme VENTO)
5	OFF	Funzionamento AUTOMATICO (modo impulsivo).
	ON	Funzionamento UOMO PRESENTE.
6	OFF	Attivazione funzione sole (con superamento soglia LUCE l'automazione APRE, con abbassamento soglia LUCE l'automazione CHIUDE. (Vedi specifiche funzione SOLE).
	ON	Disattivazione funzione sole.

2.4 CARATTERISTICHE D'IMPIEGO E FUNZIONAMENTO

La centrali **846/846W/847** sono in grado di comandare fino ad un massimo di 4 motori elettromeccanici tubolari per tende da sole o apparenelle.

La centrali hanno integrata la funzione per il controllo e la protezione in caso di vento eccessivo e pioggia, ed l'eventuale controllo, a mezzo di un sensore di luminosità, dell'apertura e la chiusura automatica delle tende.

Il comando filare dei motori (**846 / 846W / 847**) può essere di tipo singolo per ciascun motore o generale per tutti i motori, previo pulsanti di tipo impulsivo con ritorno automatico.

846 / 846W / 847: Con i pulsanti ad una pressione di ½ secondo la tenda si muove nel verso richiesto, fino al termine della corsa determinato dal fine corsa del motore. Nel caso si debba fermare la corsa prima del tempo, bisogna premere il pulsante nel senso inverso a quello del moto.

- **846:** Il comando a mezzo trasmettente **873** è di tipo sequenziale, ad ogni impulso si ottiene un comando. Esempio: Apre Stop Chiude Apre ecc. il tasto 1 per il motore 1, tasto 2 per il motore 2, ecc.

Premendo contemporaneamente i tasti 1 - 3 si ha l'apertura di tutti i motori viceversa premendo i tasti 2 - 4: si ottiene la chiusura di tutti i motori.

- **846W:** il comando a mezzo trasmettente **775W** è di tipo sequenziale, ogni canale è provvisto di tasto salita, tasto stop e tasto discesa. Il tasto di selezione permette di passare da canale 1 a canale 5. Da canale n° 1 a canale n° 4, si eseguono comandi individuali dei singoli motori. Su canale n° 5 e canale GRUPPO, eseguono il comando generale sequenziale di tutti i motori

Nel caso di comando generale (sia filare che radio) i motori si muovono in sequenza con un ritardo di ½ secondo uno dall'altro.



Il comando via radio (846 / 846W) avviene, con la trasmettente in dotazione già sincronizzata.

3.0 MEMORIZZAZIONE DEL TRASMETTITORE 873 (CENTRALE 846)

ATTENZIONE: il radiocomando 873 di corredo, è già memorizzato di fabbrica sulla centrale 846.



1) PREMERE e RILASCIARE **1 VOLTA** il tasto di PROGRAMMAZIONE SP2.

2) Il led ROSSO DL2 emetterà una luce FIS-SA.

3) PREMERE il primo tasto in alto a SX del TX 873 da memorizzare.

4) Il led ROSSO DL2 LAM-PEGGERA' ad indicare l'avvenuta memorizzazione.

5) PROGRAMMAZIONE del radiocomando effettuata.

NOTA: la centrale assegnerà automaticamente i 4 tasti e canali del trasmettitore alle 4 automazioni collegate. Ogni pulsante funziona in modalità comando PASSO PASSO (un impulso APRE, un impulso STOP, un impulso CHIUDE, etc). Per comandare le tende in modalità GRUPPO, premere contemporaneamente i tasti 1 - 3 si ha l'apertura di tutti i motori viceversa premendo i tasti 2 - 4: si ottiene la chiusura di tutti i motori.

3.1 MEMORIZZAZIONE DEL TRASMETTITORE 775W (CENTRALE 846W)

ATTENZIONE: il radiocomando 775W di corredo, è già memorizzato di fabbrica sulla centrale 846W.

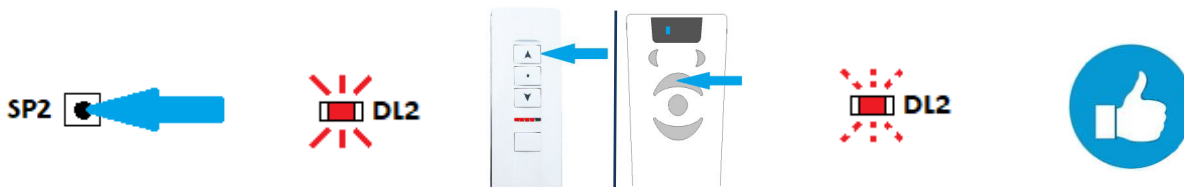

1) PREMERE e RILASCIARE **1 VOLTA** il tasto di PROGRAMMAZIONE SP2.

2) Il led ROSSO DL2 emetterà una luce FIS-SA.

3) SELEZIONATO CH1, PREMERE il tasto **SALITA** del TX (775W oppure OE 4 / MINI OE 4) da memorizzare.

4) Il led ROSSO DL2 LAM-PEGGERA' ad indicare l'avvenuta memorizzazione.

5) PROGRAMMAZIONE del radiocomando effettuata.

NOTA: la centrale assegnerà automaticamente i 4 canali del trasmettitore alle 4 automazioni collegate. Su canale 5 e sul canale GRUPPO, il TX invia un comando GENERALE sequenziale alla centrale attivando tutti e 4 i motori.

3.2 RESET MEMORIA

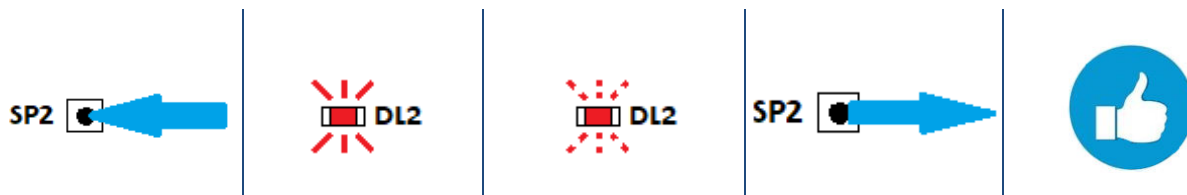

Per togliere dalla programmazione di una centralina le trasmissioni codificate, è sufficiente tenere premuto per 10/15 secondi il tasto SP2, fino a che non lampeggia il led rosso.

3.3 VERIFICA FUNZIONAMENTO DELL'IMPIANTO



1) ALIMENTARE la centrale

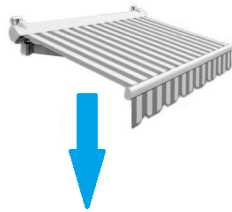

2) attraverso un comando da pulsantiera o radiocomando portare la tenda a circa metà della sua corsa ed arrestarla.



3) Portare i DIP SW del vento in una posizione quasi minima e far RUOTARE VELOCEMENTE il sensore del vento.

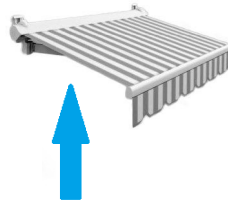

4) La tenda DOVRA' RITIRARSI. Se così non fosse INVERTIRE SALITA MOTORE con DISCESA MOTORE e ripetere dal punto 1.



5) togliere ALIMENTAZIONE e dopo alcuni secondi alimentare nuovamente la centrale



6) L'impianto è pronto per funzionare, impostare la soglia di vento desiderata e quella della luce (se richiesto)

4.0 GESTIONE DEI SENSORI

VENTO

Impostare mediante DIP SW (1 - 2 - 3) la soglia del vento (vedi punto 2.3).

Nel caso in cui il vento superi la soglia impostata le automazioni chiuderanno automaticamente, inibendo la centrale da qualsiasi comando per **8 minuti**. Qualsiasi ulteriore allarme vento durante questo tempo, rinnoverà il tempo di inibizione.



ATTENZIONE: Se impostata riapertura dopo allarme vento (dip. SW 4 ON). La riapertura avviene SOLO se l'ultimo comando impartito di APERTURA è avvenuto per TUTTO il tempo di lavoro della centrale (2 min. e 30 sec.), se così non fosse (es: apertura parziale della tenda, oppure allarme prima della fine del tempo di lavoro) l'automazione rimarrà chiusa.

SOLE



ATTENZIONE: se non si utilizza il sensore SOLE, lasciare il ponticello su innesto centrale dedicato e NON posizionare il Trimmer regolazione LUCE a 0 Klux.



ATTENZIONE: l'apertura per superamento della soglia LUCE avviene SOLO SE, l'ultima manovra di chiusura dell'automazione è avvenuta per TUTTO il tempo di lavoro della centrale (2 min. e 30 sec.), se così non fosse (es: apertura parziale della tenda, oppure allarme prima della fine del tempo di lavoro, etc) l'automazione rimarrà chiusa. Stessa regola vale per il ritiro per abbassamento della soglia LUCE: se l'automazione ha subito degli arresti durante il suo tempo di lavoro NON eseguirà la richiusura dell'automazione.

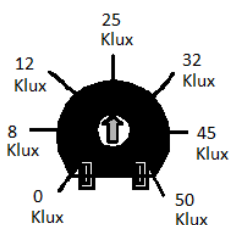

La regolazione della luce si ottiene tramite il Trimmer RT1. Più è alto il numero di Klux e più forte deve essere l'intensità del sole per far aprire le automazioni



ATTENZIONE: l'attivazione della funzione SOLE avviene per tutte e 4 le automazioni collegate alla centrale, non è possibile l'attivazione individuale.

ATTIVAZIONE DELLA FUNZIONE SOLE (846W) MODELLO OE 4 E MINI OE 4

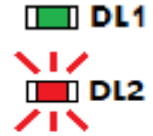
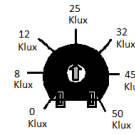
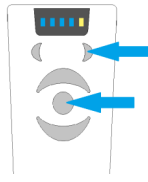
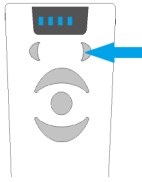
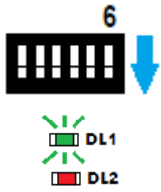

Abilitare il SOLE abbassando il dip SW 6. lo stato dei led sarà DL1 ACCE- SO (verde) e DL2 SPENTO (rosso).

Portarsi con il tasto di selezione del CANALE + sul canale di gruppo.

Abilitare la funzione SOLE premendo CON- TEMPORANEAMENTE i tasti STOP + SEL. CH +. Il led giallo SOLE si accenderà.

Premere per qualche secondo il tasto STOP.

Regolare l'intensità di intervento della funzione SOLE mediante il trim- mer.

Lo stato dei LED sarà DL1 SPENTO e DL2 ACCESO

ATTIVAZIONE DELLA FUNZIONE SOLE (CT 846W) CON MODELLO TX 775W

- 1) In assenza di tensione, togliere il ponticello di fabbrica ed innestare il connettore dedicato del sensore sole e vento.
- 2) Dare alimentazione alla centrale.
- 3) Posizionare il **DIP SW 6** nella posizione **OFF** (attivazione della funzione sole).
- 4) La luce del led verde **DL1** passerà da LAMPEGGIANTE a FISSA
- 5) Regolare la soglia di luminosità mediante il trimmer **RT1**, se la soglia del valore impostato verrà superata il led verde DL1 si SPEGNERA' e si ACCENDERA' fisso il led rosso DL2.
- 6) Dopo 8 minuti le automazioni si APRIRANNO.

Per disattivare la funzione SOLE, riposizionare il DIP SW 6 nella posizione ON

ATTIVAZIONE DELLA FUNZIONE SOLE (CT 846)

- 1) In assenza di tensione, togliere il ponticello di fabbrica ed innestare il connettore dedicato del sensore sole e vento.
- 2) Dare alimentazione alla centrale.
- 3) Posizionare il **DIP SW 6** nella posizione **OFF** (attivazione della funzione sole).
- 4) La luce del led verde **DL1** passerà da LAMPEGGIANTE a FISSA
- 5) Regolare la soglia di luminosità mediante il trimmer **RT1**, se la soglia del valore impostato verrà superata il led verde DL1 si SPEGNERA' e si ACCENDERA' fisso il led rosso DL2.
- 6) Dopo **8 minuti** le automazioni si APRIRANNO.
- 7) se l'intensità LUCE scende sotto il valore impostato per **8 minuti** continui le automazioni si CHIUDERANNO

È possibile, una volta impostata l'attivazione su centrale mediante il DIP SW 6, attivare e disattivare la funzione sole da radio-comando come sotto riportato:

ATTIVAZIONE FUNZIONE SOLE DA TX 873 (CT 846)

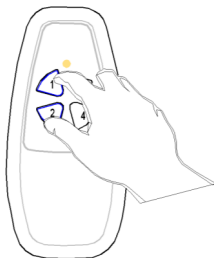

Per abilitare il sensore del sole premere i tasti di sinistra della trasmittente

DISATTIVAZIONE FUNZIONE SOLE DA TX 873 (CT 846)

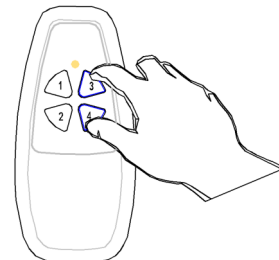

Per escludere il sensore sole premere i tasti di destra della trasmittente

PIOGGIA

Qualora il sensore pioggia ALMOT (927 o 928N) intervenga , invia un comando di chiusura alle automazioni, inibendo la centrale da qualsiasi comando per **8 minuti**. Qualsiasi ulteriore allarme pioggia durante questo tempo, rinnoverà il tempo di inibizione.

5.0 DIAGNOSTICA LED

LED VERDE DL1	LED ROSSO DL2	STATO CENTRALE
LAMPEGGIANTE	SPENTO	FUNZIONE SOLE DISATTIVATA
LUCE FISSA	SPENTO	FUNZIONE SOLE ATTIVA MA SOGLIA LUCE SOTTO VALORE IMPOSTATO
SPENTO	LUCE FISSA	FUNZIONE SOLE ATTIVA E SOGLIA LUCE SOPRA VALORE IMPOSTATO
LUCE FISSA	LAMPEGGIANTE	LETTURA ALLARME VENTO O PIOGGIA IN CORSO, FUNZ. SOLE ATTIVA
LAMPEGGIANTE	LAMPEGGIANTE	LETTURA ALLARME VENTO O PIOGGIA IN CORSO, FUNZ. SOLE DISATTIVATA
SPENTO	LAMPEGGIANTE	LETTURA ALLARME VENTO O PIOGGIA IN CORSO, FUNZ. SOLE ATTIVA E SOGLIA SUP.
LAMPEGGIANTE	LUCE FISSA	INIBIZIONE COMANDI A SEGUITO ALLARME VENTO O PIOGGIA, FUN. SOLE DISATT.
LUCE FISSA	LUCE FISSA	INIBIZIONE COMANDI A SEGUITO ALLARME VENTO O PIOGGIA, FUN. SOLE ATTIVA
SPENTO	LUCE FISSA	INIBIZIONE COMANDI A SEGUITO ALLARME VENTO O PIOGGIA, FUNZ. SOLE ATTIVA E SOGLIA SUP.

7.0 DICHIARAZIONE DI CONFORMITA' ALLE DIRETTIVE UE

DICHIARAZIONE DI CONFORMITA' (direttiva 89/392 CEE, annesso II, parte B)

S. G. Elettronica srl dichiara che le centrale:

08880846 / 08880846W / 08880847

È conforme alle normative previste dalle direttive 89/336/EEC, 92/31/EEC, 93/68/EEC sulla compatibilità elettromagnetica. Sono state applicate le seguenti norme armonizzate:

EN 60335-1, EN 60204-1, EN 55014, EN 6100-3-2, EN 6100-3-3, EN 6100-4-2, EN 6100-4-4, ENV 50140, EN 50081-1, EN 50082-1

Dichiara allo stesso tempo che è vietato mettere i suddetti prodotti in servizio prima che la macchina alla quale essi saranno incorporati o di cui fanno parte, non sia identificata e che non sia dichiarata conforme alle condizioni richieste dalla direttiva 89/392 CEE e alla legislazione nazionale d'applicazione, cioè finchè il materiale in oggetto della presente dichiarazione non formi un tutt'uno con la macchina finale

Scorzè, **08/05/2015**

Firma del legale rappresentante

Sandro Zottino

